

ELAC

REFERENCE SERIES SUBWOOFER

MODELS : RS500, RS700



OWNER'S MANUAL BEDIENUNGSANLEITUNG



Thank you, and Congratulations on bringing home an ELAC Reference Subwoofer.

ELAC Reference subwoofers embody 95 years of creating audio excellence through tradition, craftsmanship, and innovation.

They are developed by a passionate group of individuals whose sole purpose is to bring a new dimension of sound quality into your home - The life of Sound

ELAC subwoofers are best in class, designed for deep bass, power, and dynamic ability, blending to any environment to be enjoyed at any listening level.

As the pioneer of APP-controlled subwoofers, all Elac subwoofers include APP control to help with auto room correction and easy setup of multiple subwoofers. Visit the Apple® App® Store or Google Play™ Store and search Elac Sub Control 3.0.

Enjoy!

If you have any questions about your Reference Subwoofer, please contact us directly.

www.elac.com • customerservice@elac.us • (714)-252-8843

JOURNEY TOGETHER THROUGH - THE LIFE OF SOUND

CONTENTS

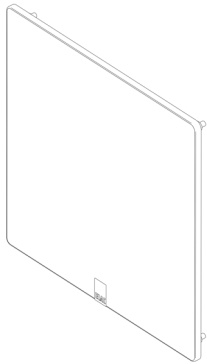

GRILLE

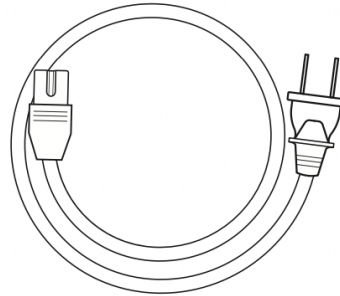

POWER CORD

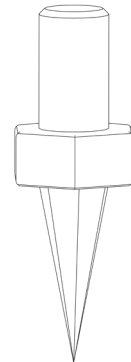

SPIKES (4PCS)

BACK PANEL FEATURES

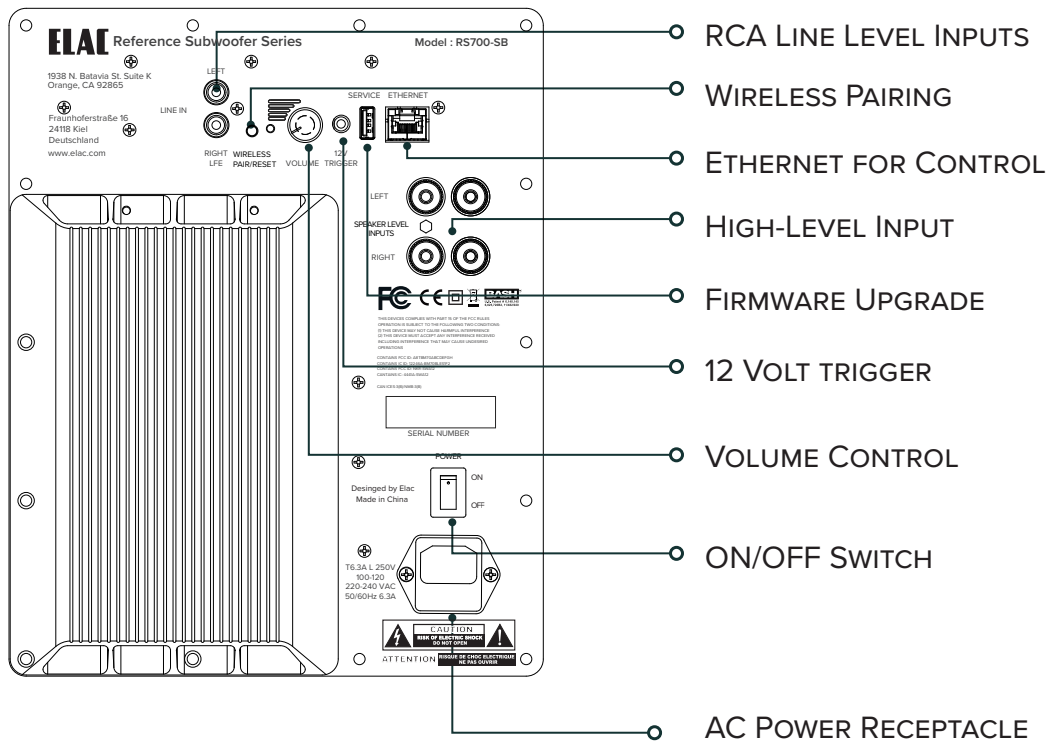

DEFAULT SETTINGS

1. Volume 75%
2. Low pass at 70 Hz @ 12 dB
3. Preset defaulted to Music

CONNECTING YOUR SUBWOOFER

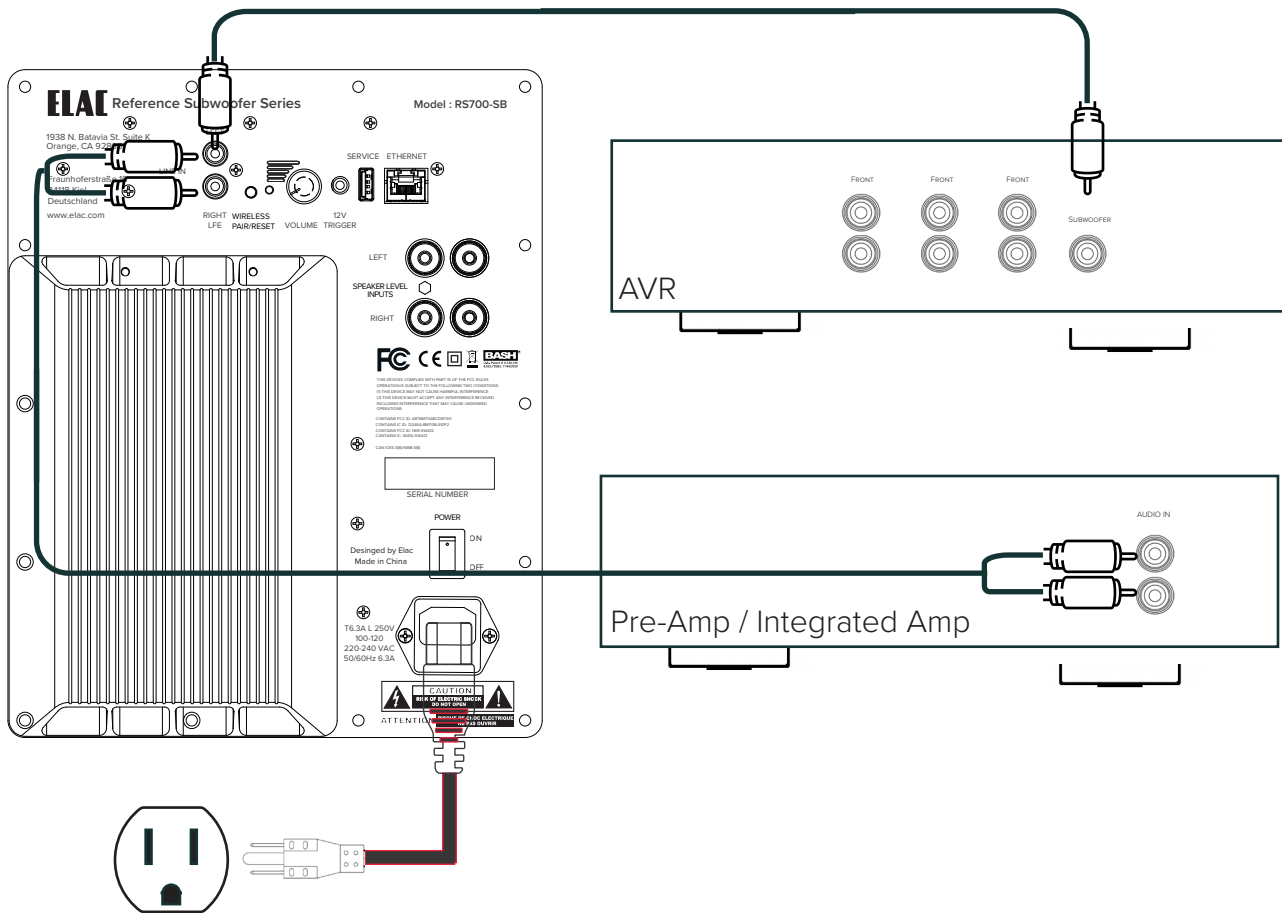

1. If using an AV receiver with a subwoofer output connect a single RCA cable from the subwoofer out to the Right/LFE input on the subwoofer.
2. If your receiver, pre-amp, or integrated amplifier does not have a dedicated subwoofer output connect a set of stereo RCA connectors from the pre-outs (variable) from your pre-amp and integrated amp to the rca inputs on the subwoofer.
3. Turn on power switch to “ON” position

SPEAKER LEVEL INPUT CONNECTION

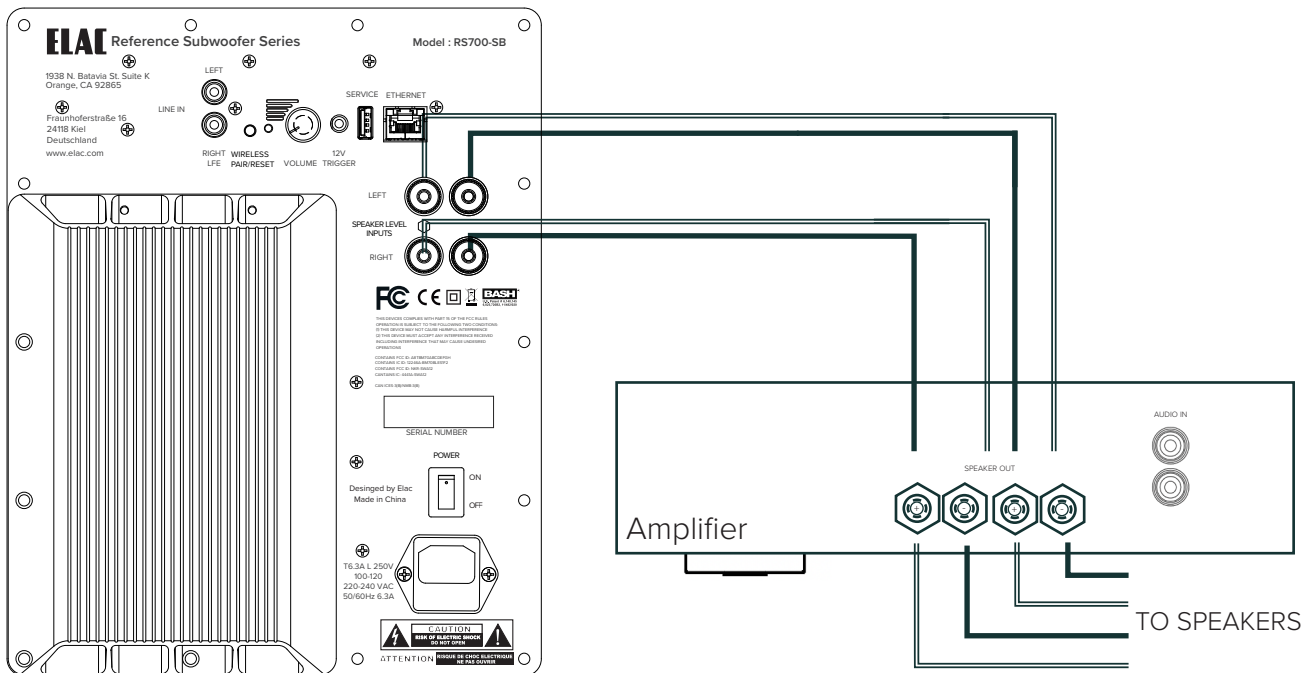

1. Connect the Left and Right Speaker Outputs of your Amplifier/Integrated Amplifier/Receiver to the speaker level inputs on the subwoofer.
2. You will also connect the same speaker level outputs on your Amplifier to your speakers.

12VOLT TRIGGER

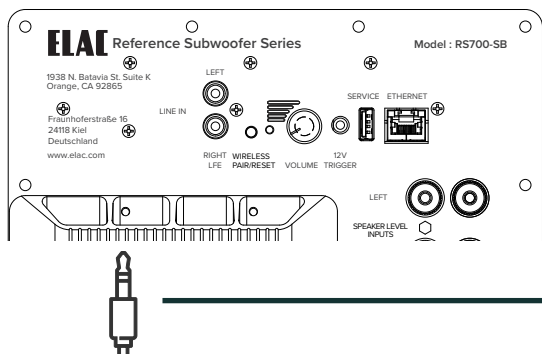

The 12Volt trigger will shift control of powering the subwoofer to an external 12 Volt source. Applying an input of 5 - 12 Volts will turn on the amplifier. A voltage of 0 will turn off the amplifier.

Note:

To enable 12 Volt Trigger, you need to set power mode to 12VOLT with ELac Sub Control 3.0 APP

FIRMWARE UPDATE

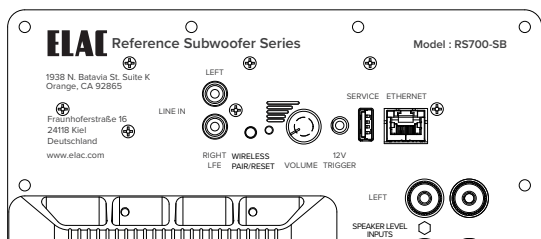

Note:

Firmware for your subwoofer can be downloaded from www.elac.com under the troubleshooting and firmware section.

USB drive must be compatible with USB 2.0 with a 512 byte hardware sector size.

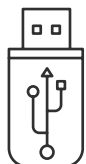

1. Unzip the downloaded firmware file and place the “FIRMWARE_UPDATE_FILE.BL2” file in the root directory of a FAT32 formatted USB flash drive. exFAT, NTFS and other file systems are not compatible.
2. Power off the subwoofer, wait 5 seconds and plug the USB flash drive into the USB port on the rear of the subwoofer.
3. Power on the Subwoofer. The firmware update will automatically begin.
4. The firmware update will be complete when the LED on the rear of the subwoofer stops flashing.
5. Power Cycle the subwoofer. The firmware update is now complete.
6. You can check the firmware version of the subwoofer in the Sub Control 3.0 app on the about page.

RESET

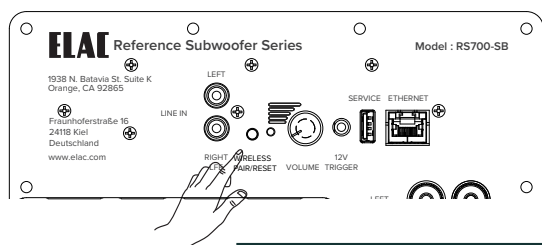

Note:

RESET erases all data and restores subwoofer firmware and parameters to the original factory settings.

Firmware upgrade may be necessary post RESET.

1. Press and hold down RESET button for minimum of 10 seconds
2. LED starts to blink (flash). LED blinking parameters: LED is on for 100 ms (milliseconds) then LED is off for 100 ms.
3. Release the RESET button before 15 seconds elapses in order to force the sub to perform Factory Reset
4. If the RESET button is hold down for more than 15 seconds Factory Reset is cancelled.

WIRELESS PAIRING

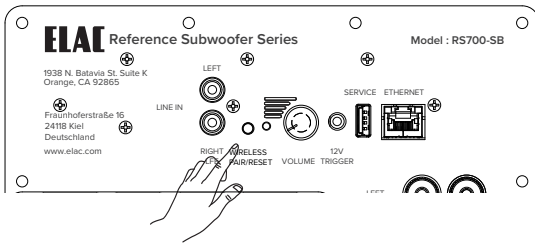

Note:

This subwoofer has a built in wireless receiver intended to work with ELAC AirX2 transmitter.

Pairing the wireless transmitter with other AirX2 products is very simple. Please follow the below steps to complete the process.

1. Press and hold the Wireless Pair button on the subwoofer until the LED begins to flash rapidly (Around 2 times per second).
2. Press and hold the Wireless Pair button on the bottom of the AirX2 transmitter until the wireless pair LED on the subwoofer stops flashing and stays solid blue. A solid blue LED means the subwoofer paired properly. The LED being off means the subwoofer did not pair and please try again.
3. Repeat with additional subwoofers (Up to 3 units)

OPTIONAL SPIKE INSTALLATION

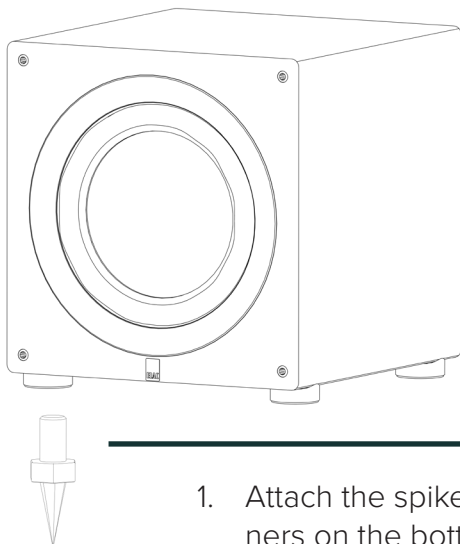

Included with your subwoofer are four optional spikes that can be used when the subwoofer is used on carpet.

If you are installing the subwoofer onto hardwood, tile or other non-carpeted surfaces please use spike discs (Not included), or do not install the spikes to prevent any damage to your floor.

1. Attach the spikes by screwing them into the threaded inserts on each of the four corners on the bottom of the subwoofer.
2. The nut on the spike is used to lock the spike at the desired height.

SUBWOOFER PLACEMENT

CORNER PLACEMENT

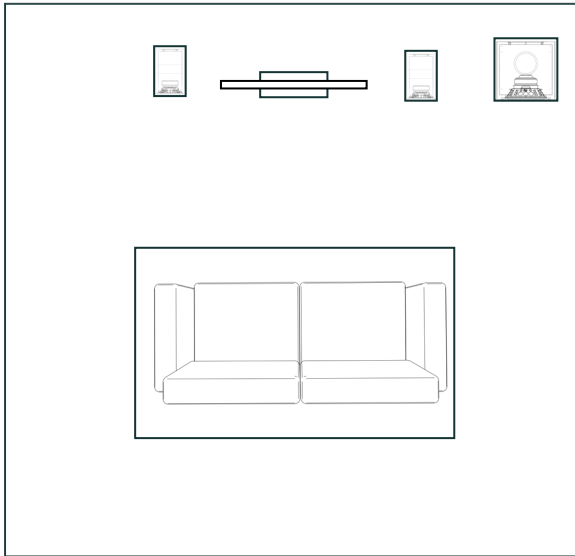

Placing a subwoofer in a corner excites most room modes and offers the best chance of avoiding a null area (a part of the room that experiences an acoustic reduction in bass).

If placing the subwoofer in the corner creates an excessive amount of bass, you can try moving the subwoofer away from the wall or run Auto EQ feature of the ELAC Sub Control APP to minimize the effect of corner placement.

FRONT PLACEMENT

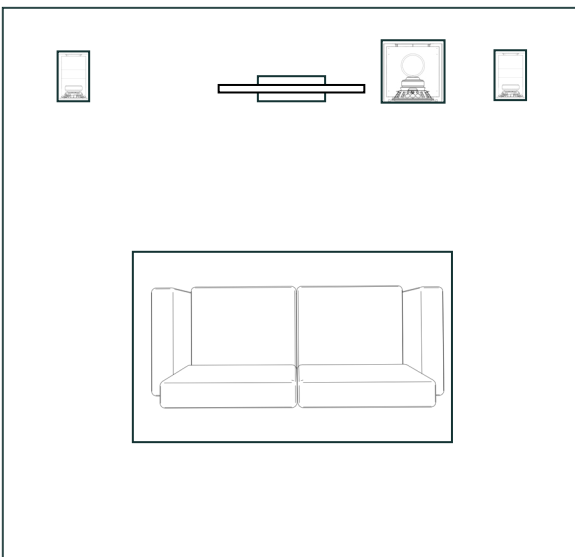

If you believe you are getting too much bass from having your subwoofer located in a corner of the room, you can position the subwoofer between your front left and right speakers.

This will reduce “loading” of bass and can aid in reducing localization of bass frequencies.

DUAL PLACEMENT

Utilizing dual subwoofers can help distribute bass frequencies more evenly and provide better coverage in the room.

Since every room is unique, if possible the best option is to move the subwoofers around the room and find the location that sounds the best from your normal listening position.

There are many test discs you can purchase that provide the correct test signals for helping find this optimum location.

Note: The PHASE and DELAY functions built into the subwoofer will also help if you experience any placement issues.

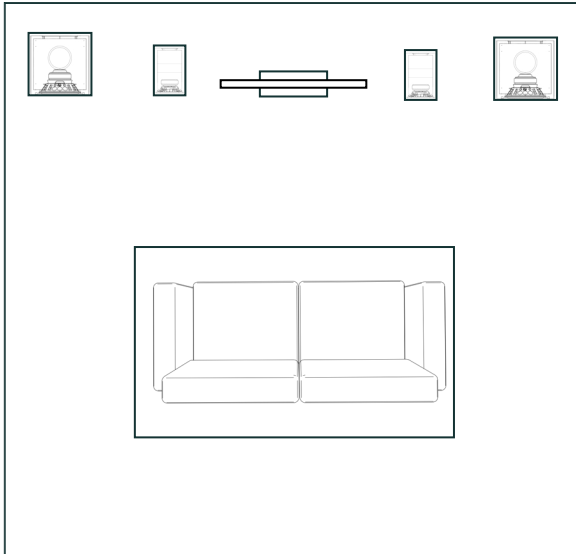

Front stage in the corners or adjacent to the center channel.

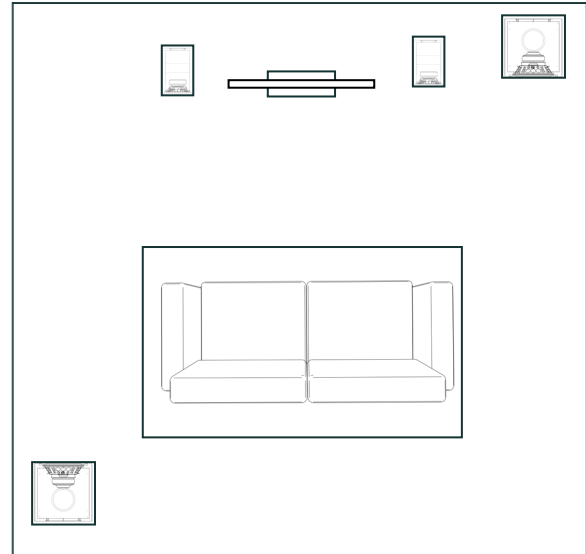

Opposite diagonal front and rear.

SPECIFICATIONS

	RS500-SB	RS700-SB
SPEAKER TYPE	SEALED DESIGN	
WOOFER	10" HEX PAPER/ALUMINUM CONE	12" HEX PAPER/ALUMINUM CONE
FREQUENCY RESPONSE	17HZ TO 150HZ	17HZ TO 150HZ
LFE@90DB/1M, HZ ANECHOIC/IN ROOM	17Hz / 14Hz	17Hz / 14Hz
MAXIMUM OUTPUT LEVEL, SPLDB/1M ANECHOIC	108 dB	111 dB
LOW PASS CROSSOVER, HZ	40HZ TO 150HZ	40HZ TO 150HZ
MAXIMUM POWER, WRMS@4 OHM (MEASURED)	500 WATTS	700 WATTS
App Controlled (BLE)	IOS AND ANDROID	
Amplifier Topology	BASH	
Standby Power Consumption	< 2.0W	
Inputs	RCA LINE LEVEL, HIGH LEVEL INPUT	
12 Volt Input	12 VOLT TRIGGER	
Ethernet	THIRD PARTY INTEGRATION	
Data Connection	USB (FIRMWARE UPDATE)	
Cabinet Finish	SATIN BLACK	
Accessories Included	GRILLE, AC POWER CORD, SPIKES	
Height	381 MM	437 MM
Width	360 MM	416 MM
Depth	387 MM	418 MM
Net Weight	20.8 KG	25.3 KG

SAFETY INSTRUCTIONS

1. General information

- Please read and follow these safety instructions.
- Keep them safe for future reference.
- Observe all warnings on the speaker and in the manual. Please check the speaker for damage before use. The speaker must be in perfect working condition. Damaged parts may lead to personal injury.

2. Use only as directed

- Connect the speaker(s) according to the instructions in the manual.
- Many ELAC speakers are equipped with spikes and/or anti-slip feet. They are explicitly provided for leveling the speaker. For leveling on an uneven floor, unscrew the spikes or anti-slip feet by 2-3 turns of thread. The speaker should always be in perfect vertical alignment: the stability of the speaker must not be compromised by using spikes or anti-slip feet as the speaker may tip-over.

3. Location

- Install the speakers on a level surface only.
- When choosing the location of these speakers do not place them in locations that are:
 - In direct sunlight
 - Very humid
 - Prone to vibrations
 - Exceptionally hot or cold
 - Near CRT Televisions (the speakers are not magnetically shielded and may cause color issues with a CRT based TV).
 - Close to magnetic cards (Since the speakers are not magnetically shielded placing magnetic cards such as credit cards or commuter cards may cause them to fail).

4. Overload

Please ensure the product is perfectly stable to avoid injury from tip-over. Please note, that stability can be increased by using spikes on carpeted surfaces. However, the mounting of spikes must be carried out carefully due to their very sharp ends which may cause injuries. The stability on slippery floors can be increased by using Velcro fastening tape or double-sided adhesive tape. Do not install the speaker near any heat sources such as radiators, heating valves, stoves, or other apparatus (including amplifiers) that produce heat, or in areas where there is a risk of explosion.

- Do not block any ventilation openings. Install in accordance with the manufacturer's instructions.
- Do not install the speaker in a closed rack or in a closed cupboard.
- Do not put burning candles on or near the speaker.
- Do not install the speaker near transformers because electromagnetic stray fields can cause hum noise on woofers.
- In combination with certain materials / lacquers / material surfaces, anti-slip feet or spike washers may cause colored imprints on the surfaces.

5. Overload

Extreme overload of the device due to very high volume may cause individual components to blow. Because of the possible danger, you should never leave loudspeakers under extreme overload conditions unattended.

6. Service

DANGER! Do not open the cabinet because the components and conductors may carry dangerous levels of electricity! Servicing to be carried out by qualified service personnel only.

Servicing is required when the loudspeaker has been damaged in any way, such as damage to the power supply cord or the plug, or when liquid has been spilled or objects have fallen into the loudspeaker, the speaker has been exposed to rain or moisture, does not operate normally, or has been dropped. To reduce the risk of electric shock, do not open the loudspeaker. Servicing to be carried out by qualified service personnel only .

7. Fuse links

Various faults in subwoofers or active speakers may cause the fuse to blow. If the fuse blows, only replace it with the correct fuse type and rating as shown on the rear of the loudspeaker on the fuse holder. A second fuse is included with the device (in the fuse holder beneath the mains socket).

8. Cleaning

NOTE: Clean only with soft, smooth cloth or with dust brush. Do not use scouring agents, alcohol, benzene, furniture polish or other agents for cleaning! Modern furniture is often coated with multiple varnishes and plastics which can be treated with chemical agents. Some of these agents contain substances which degrade or soften the rubber feet. Therefore, we advise you to place an anti-slip mat underneath the loudspeaker.

9. Volume

CAUTION! Continuous high volume may cause severe damage to your hearing. Please listen responsibly.

10. Disposal

The packaging is made from recyclable materials. Dispose of this in an environmentally friendly manner. At end of product life do not dispose of the speaker(s) with standard household waste. The speaker must be recycled in accordance with local legislation. Ask your local government for further information on recycling as the device contains valuable raw materials. Disable the speaker before disposal.

11. Power

This subwoofer is only intended to be connected to voltages that are listed on the rear panel of the cabinet. Connection to any other voltage may cause irreversible damage to the subwoofer and will void the warranty. Use of plug adapters is not recommended because they may allow connection to voltages other than those printed on the back of this subwoofer.

WARRANTY

ELAC Americas Inc. North America Limited Liability Warranty

ELAC Americas Inc. warrants to the original purchaser that this product be free from defects and or workmanship for a period of 3 (Three) years on the cabinet and speaker driver and 1 (One) year on the amplifier from the original date of purchase. For ELAC Varro Premium, Reference, and Dual Reference Subwoofers* ELAC Americas Inc. warrants the original purchaser that this product be free from defects and or workmanship for a period of 5 (Five) years on the cabinet and speaker driver and 5 (Five) years on the amplifier from the original date of purchase. During this time period, repair or replacement of parts will be free of charge to the original owner (See below limitations). Shipping to and return from the repair center will be the responsibility of the original purchaser. In the event the exact model is not available, ELAC Americas, at its sole discretion, may replace the unit with a current model of equal or greater value or a refurbished unit. The warranty is not extended during the repair process.

* Varro PS250-BK, PS350-BK, PS500-BK, RS500-SB, RS700-SB, DS1000-GB, and DS1200-GB only.

Limitations

- Warranty begins on the date of original purchase from an authorized ELAC Americas Inc. dealer.
- Product is warranted only if used in home applications within the max power rating specified in this manual. Commercial use of this product is not warranted.
- Product that has been modified or altered in anyway will not be warranted.
- Product that has been abused or subjected to faulty equipment will not be warranted.
- Products with defaced or removed serial numbers will not be warranted.

If service is required

In the event that service is required, please contact ELAC America at 888-541-0996 or at customerservice@elac.us to arrange for service or replacement. You will be responsible to provide proof of purchase (Copy or original sales receipt). Shipping to and from our repair center will be the responsibility of the original purchaser.

Warranty Outside of North America

This warranty applies to products purchased in the United States and Canada. For warranty claims outside of North America please contact the local dealer/distributor in the country of purchase.



Vielen Dank und herzlichen Glückwunsch zum Erwerb des ELAC Reference Subwoofers.

ELAC Reference Subwoofer verkörpern ELAC's 95-jährige Geschichte als Audio-Experte mit Tradition, ausgezeichneter Handwerkskunst und Innovation.

Sie wurden von einer Gruppe passionierter Spezialisten entwickelt, deren Ziel es ist, neue Klangdimensionen in Ihrem Zuhause zu schaffen – The life of Sound

ELAC Subwoofer zeichnen sich durch abgrundtiefe Bässe, enorme Leistung und Dynamik aus und lassen sich nahtlos in jedes Setup integrieren, egal für welches Lautstärkeprofil.

Vor ein paar Jahren noch war ELAC der Pionier der App-kontrollierbaren Subwoofer. Mittlerweile sind alle ELAC-Subwoofer App-kontrollierbar. Suchen Sie im Apple® App® Store oder Google Play™ Store nach Elac Sub Control 3.0.

Viel Spaß!

Wenn Sie Fragen zu Ihrem Subwoofer haben, wenden Sie sich bitte direkt an uns:

www.elac.de • info@elac.de • 0431-64774-0

JOURNEY TOGETHER THROUGH - THE LIFE OF SOUND

INHALT

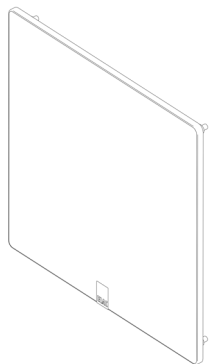

ABDECKKRAHMEN

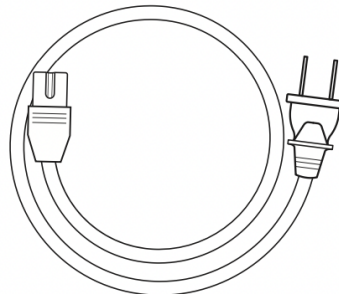

NETZKABEL

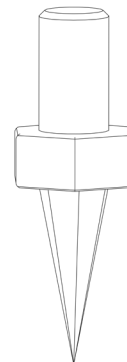

SPIKES (4 STK.)

BEDIENELEMENTE

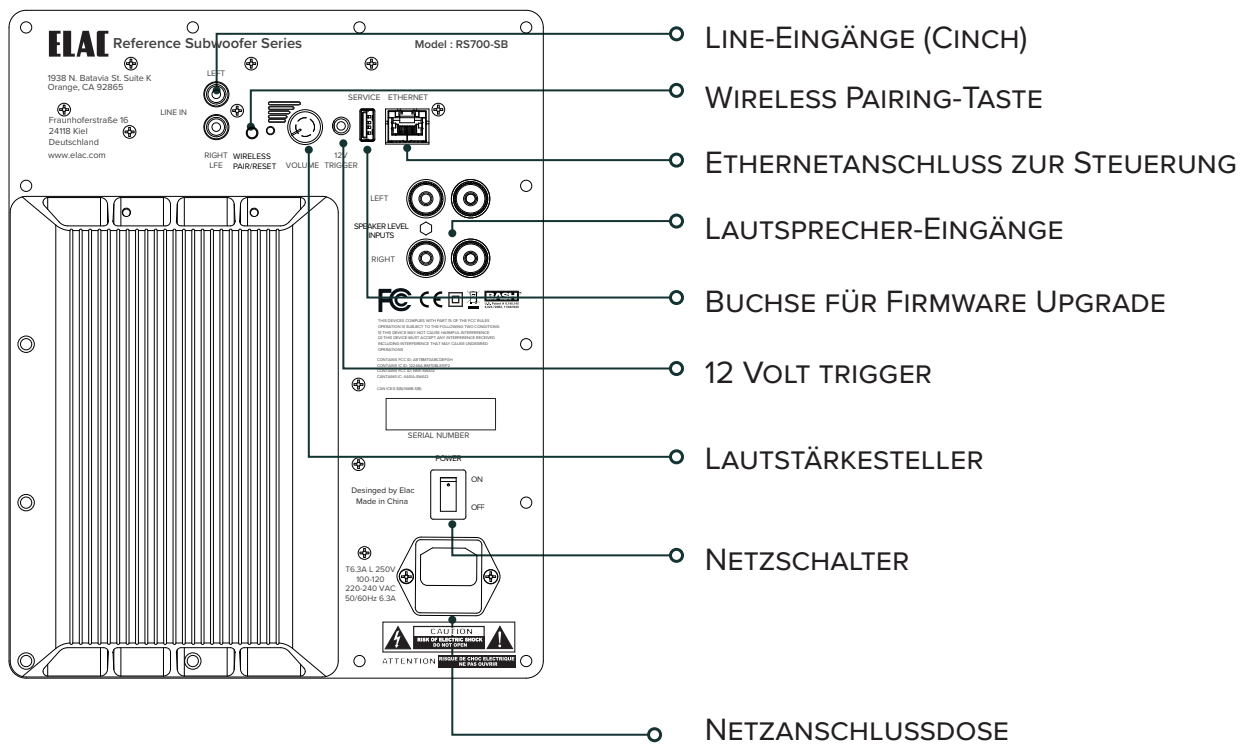

GRUNDEINSTELLUNG

1. Lautstärke: 75%
2. Lowpass auf 70 Hz bei 12 dB
3. Preset: Music

ANSCHLUSS DES SUBWOOFERS

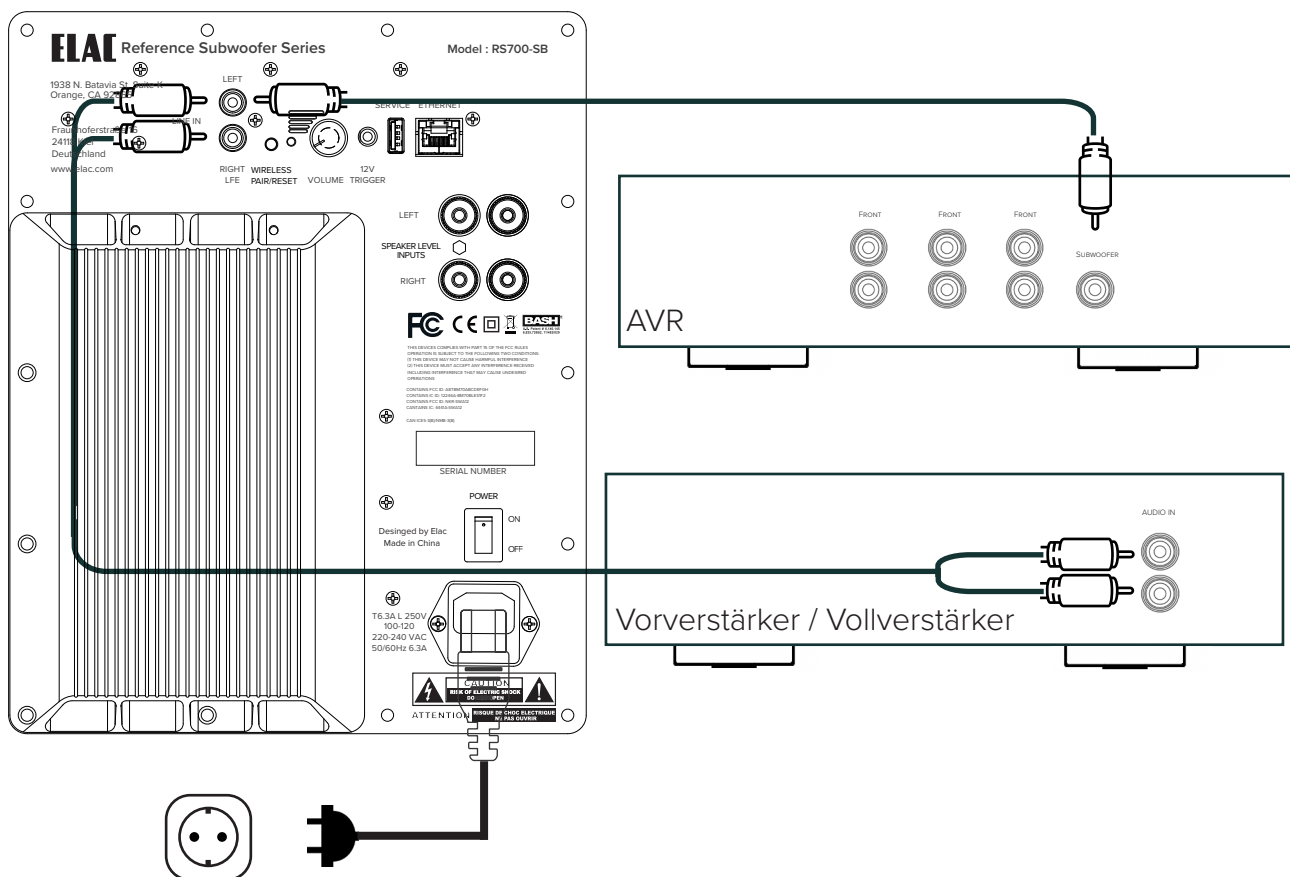

1. Wenn Sie einen AV-Receiver mit Subwoofer-Ausgang besitzen, verbinden Sie diesen mit Hilfe eines Mono-Cinch-Kabels mit dem LFE-Eingang des Subwoofers.
2. Besitzt Ihr Receiver, Vorverstärker oder Vollverstärker keinen dezidierten Subwoofer-Ausgang, schließen Sie ein Stereo-Cinch-Kabel an den Pre-Out des Verstärkers an und verbinden Sie dieses mit den Cinch-Eingängen des Subwoofers.
3. Schalten Sie den Netzschalter ein (Position ON).

ANSCHLUSS ÜBER LAUTSPRECHER-EINGÄNGE

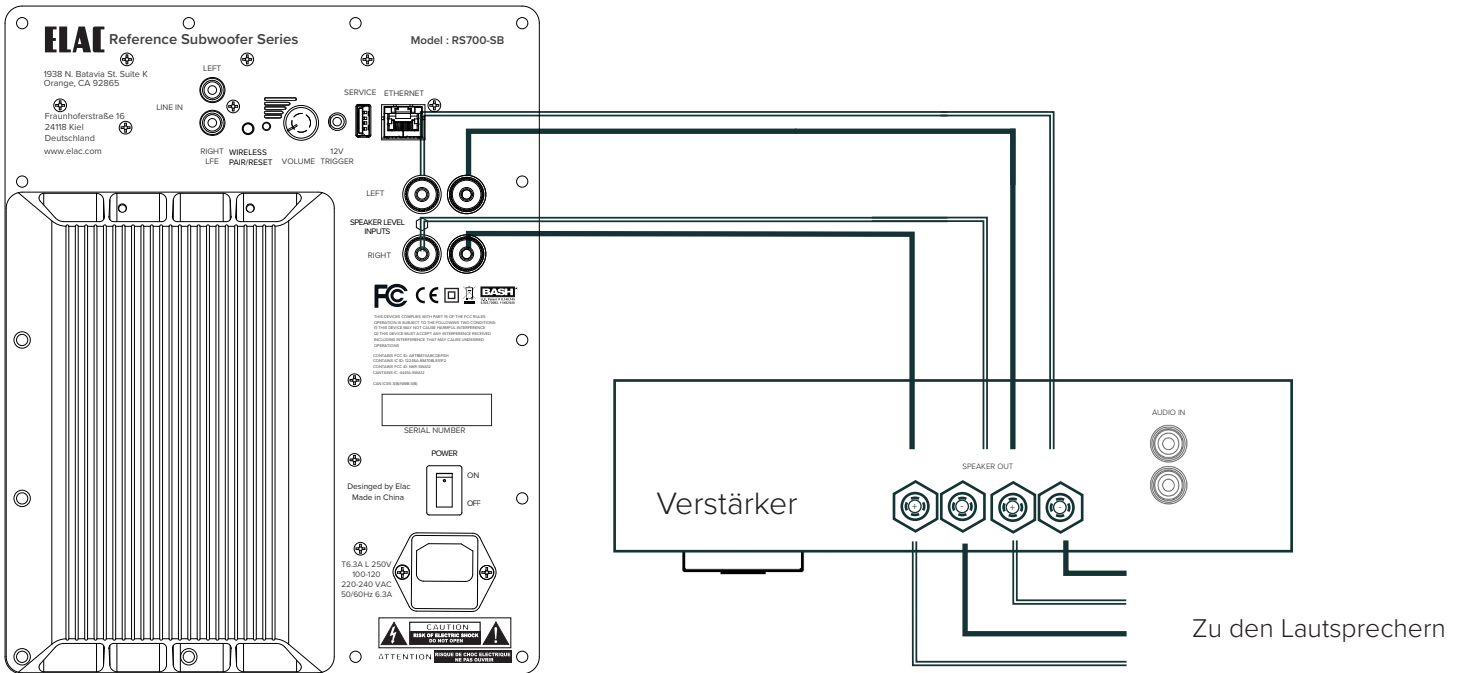

1. Verbinden Sie die Lautsprecher-Ausgänge (L und R) Ihres Verstärkers / Endverstärkers / Receivers mit den Lautsprecher-Eingängen des Subwoofers.
2. Schließen Sie Ihre Hauptlautsprecher an dieselben Klemmen an Ihrem Verstärker an.

12VOLT TRIGGER

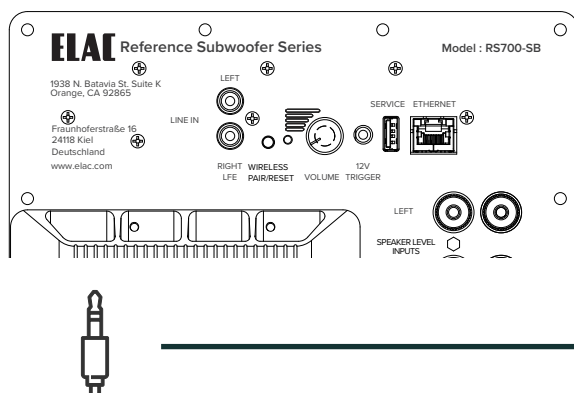

Mit Hilfe des 12 V Trigger-Eingangs kann der Subwoofer über eine externe 12 V – Quelle eingeschaltet werden. Eine Spannung von 5 – 12 V schaltet den Subwoofer ein, eine Spannung von ca. 0 V schaltet den Subwoofer aus.

Anmerkung:
Um den 12 V – Trigger-Eingang zu verwenden, muss dieser in der App aktiviert werden (Power Mode = 12 V).

FIRMWARE UPDATE

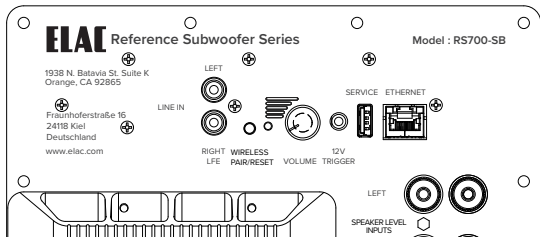

Anmerkung:

Die aktuelle Firmware für Ihren Subwoofer können Sie unter www.elac.de herunterladen.

Der USB-Stick muss kompatibel mit USB 2.0 sein und eine Sektorgröße von 512 Byte aufweisen.

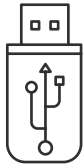

1. Entpacken Sie die heruntergeladene Datei und kopieren Sie "FIRMWARE_UPDATE_FILE.BL2" in das Basisverzeichnis eines in FAT32-formatierten USB-Sticks. Formate wie exFAT, NTFS o.a. sind nicht kompatibel.
2. Schalten Sie den Subwoofer aus, bzw. trennen Sie ihn vom Netz, warten Sie 10 Sekunden und stecken Sie den USB-Stick in den USB-Port auf der Rückseite des Subwoofers.
3. Schalten bzw. Stecken Sie den Subwoofer wieder ein. Das Firmware-Update wird nun automatisch installiert.
4. Der Ladevorgang ist beendet, sobald die LED auf der Rückseite des Subwoofers nicht mehr blinkt.
5. Trennen Sie den Subwoofer erneut für 10 Sekunden vom Netz. Das Update ist nun fertig installiert.
6. Die erfolgreiche Installation können Sie unter dem Menüpunkt „About“ in der Sub Control 3.0 App überprüfen.

RESET

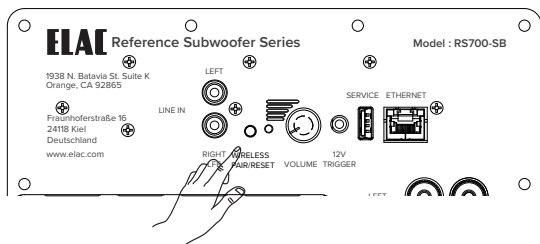

Anmerkung:

RESET löscht alle Daten und versetzt den Subwoofer in den Auslieferungszustand zurück.

Nach dem RESET kann es also nötig sein, ein Firmware-Update durchzuführen.

1. Drücken und halten Sie die RESET-Taste für min. 10 Sekunden.
2. Die LED blinkt schnell (100 Millisekunden ein, 100 Millisekunden aus).
3. Lassen Sie die RESET-Taste los, bevor 15 Sekunden vergangen sind, um den Reset-Vorgang einzuleiten.
4. Wird die RESET-Taste länger als 15 Sekunden gehalten, wird der Reset-Vorgang abgebrochen.

WIRELESS PAIRING

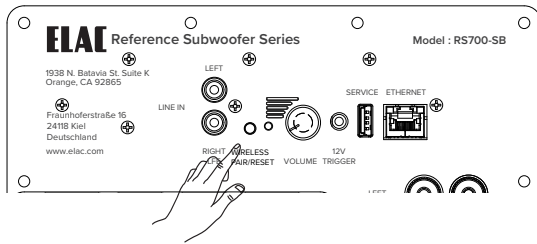

Anmerkung:

Ihr Subwoofer ist mit einem Wireless-Empfänger für den ELAC AirX2-Transmitter ausgestattet.

Der Pairing-Vorgang mit anderen AirX2-Komponenten gestaltet sich sehr einfach. Folgen Sie einfach den u.a. Schritten:

1. Drücken und halten Sie die Wireless-Pairing-Taste auf der Rückseite des Subwoofers, bis die LED schnell blinkt. (ca. 2x pro Sekunde).
2. Drücken und halten Sie die Wireless-Pair-Taste auf der Unterseite des AirX2-Transmitters, bis die LED auf der Rückseite des Subwoofers aufhört zu blinken und durchgängig blau leuchtet. Dies signalisiert ein erfolgreiches Pairing. Leuchtet die LED nicht, ist das Pairing fehlgeschlagen und muss wiederholt werden.
3. Wiederholen Sie diese Schritte mit bis zu drei Subwoofern.

OPTIONAL: SPIKE INSTALLATION

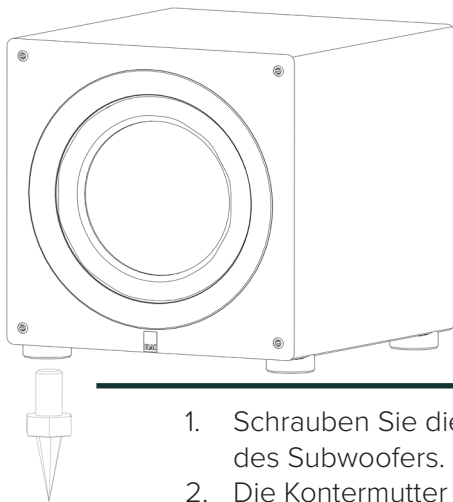

Ihr Subwoofer wird mit 4 optional einschraubbaren Spikes ausgeliefert. Diese sollten verwendet werden, wenn der Subwoofer auf Teppichen oder Auslegware aufgestellt wird.

Wenn Sie den Subwoofer auf harten Böden (Parkett, Fliesen etc.) aufstellen, verwenden Sie Spike-Unterlegscheiben (nicht im Lieferumfang enthalten), oder installieren Sie die Spikes nicht, um Schäden am Fußboden zu vermeiden.

1. Schrauben Sie die Spikes in die Gewindeeinsätze an allen vier Ecken auf der Unterseite des Subwoofers.
2. Die Kontermutter wird genutzt, um den Spike in der gewünschten Höhe zu arretieren.

SUBWOOFER AUFSTELLUNG

AUFSTELLUNG IN DER RAUMECKE

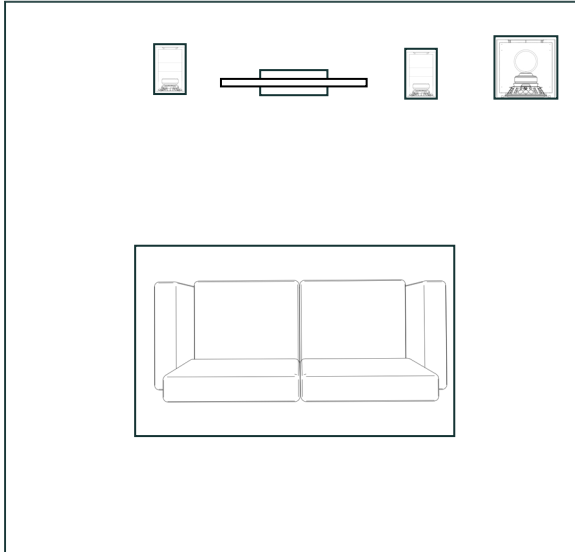

Die Aufstellung eines Subwoofers in einer Raumecke regt die meisten Raummoden an, womit es wenige Bereiche im Raum gibt, an denen kein Bass oder zu wenig Bass zu hören ist.

Andererseits kann die Aufstellung in der Ecke zu einer Überbetonung bestimmter Bassfrequenzen führen (unkonturierter, unkontrollierter Bass). Um diesem Effekt entgegenzutreten, kann der Sub aus der Ecke hervorgeholt und die Wandabstände vergrößert werden und die Auto-EQ-Funktion genutzt werden.

AUFSTELLUNG IN DER FRONT

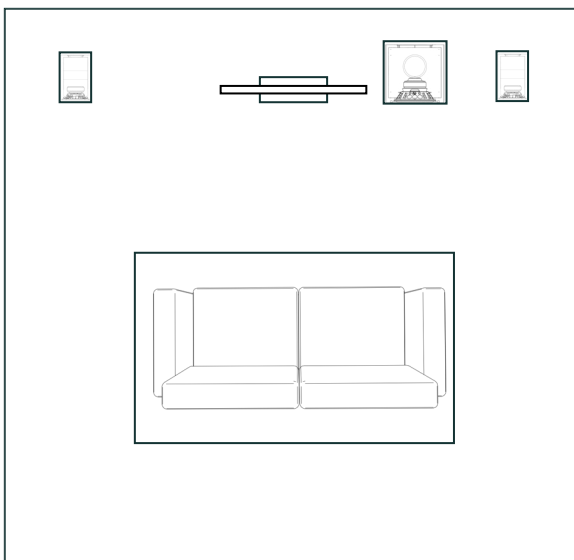

Sollte der Basspegel zu hoch sein, wenn der Subwoofer in der Raumecke aufgestellt wird, kann er auch innerhalb der Basisbreite (zwischen den Hauptlautsprechern) aufgestellt werden.

Dies reduziert die Bassfülle und die Ortbarkeit des Subwoofers.

VERWENDUNG VON ZWEI SUBWOOFERN

Die Verwendung zweier Subwoofer kann helfen, Bassfrequenzen im Raum homogener zu verteilen und eine bessere Bassabdeckung im Raum zu erzielen.

Da jeder Raum einzigartig ist, ist es immer ratsam, die Subwoofer auf unterschiedlichen möglichen Stellplätzen aufzustellen und am Hörplatz das Optimum herauszufinden. Am Markt sind die unterschiedlichsten Test-CDs erhältlich, die bei der Ermittlung der optimalen Position behilflich sein können.

Anmerkung:

Weitere Möglichkeiten zur Optimierung der Aufstellung, bieten die Einsteller für PHASE und DELAY.

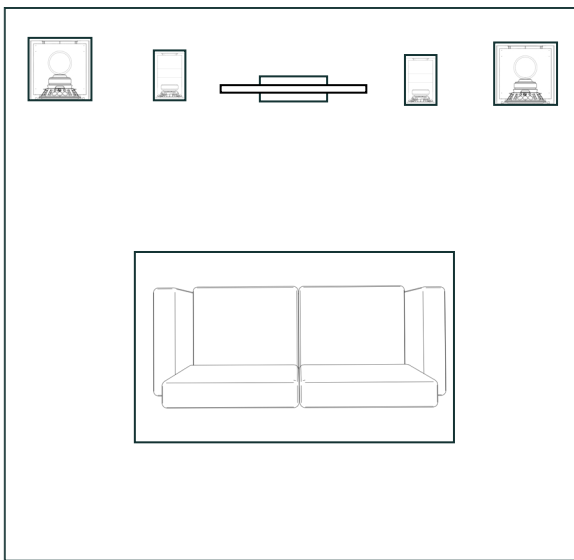

Frontbereich in den Ecken, oder rechts und links des Centers.

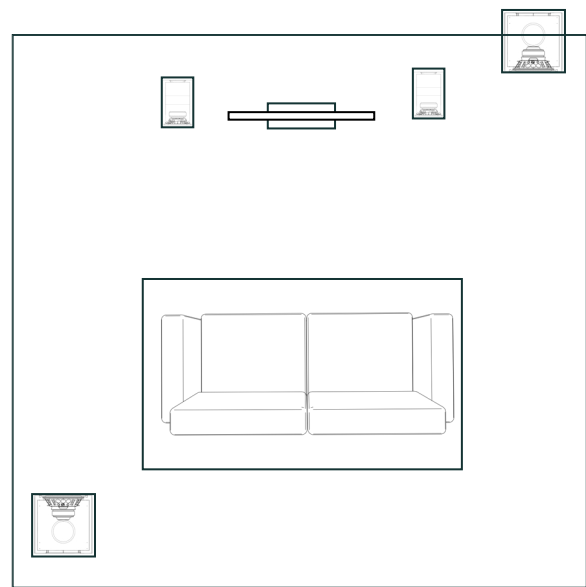

Diagonal auf gegenüberliegenden Seiten des Raumes vorn und hinten.

TECHNISCHE DATEN

	RS500-SB	RS700-SB
PRINZIP	GESCHLOSSENES GEHÄUSE	
TIEFTÖNER	2X 250 MM HEX PAPER/ALUMINUM KONUS	2X 300 MM HEX PAPER/ALUMINUM KONUS
FREQUENZBEREICH	17Hz - 150Hz	17Hz - 150Hz
LFE @ 90 dB / 1M IN HZ, SCHALLTOT / IM RAUM	17Hz / 14Hz	17Hz / 14Hz
SPL MAX IN dB / 1 M, SCHALLTOT	108 dB	111 dB
LOWPASS-FREQUENZ, EINSTELLBAR, HZ	40Hz - 150Hz	40Hz - 150Hz
MAX. VERSTÄRKERLEISTUNG IN W AN 4 OHM	500 W	700 W
UNTERSTÜTZTE BETRIEBSSYSTEME	IOS AND ANDROID	
VERSTÄRKERTECHNOLOGIE	BASH	
STANDBY LEISTUNGS-AUFNAHME	< 2.0W	
EINGÄNGE	LINE-PEGEL (CINCH UND XLR), LAUTSPRECHER-EINGÄNGE	
12 VOLT-EINGANG	12 VOLT TRIGGER	
ETHERNET	HEIM-AUTOMATION-PROTOKOLL	
DATEN-INTERFACE	USB (FIRMWARE UPDATE)	
FARBAUSFÜHRUNGEN	SCHWARZ LACK SEIDENMATT	
MITGELIEFERTES ZUBEHÖR	ABDECKKRAHMEN, NETZKABEL, SPIKES	
HÖHE	381 MM	437 MM
BREITE	360 MM	416 MM
TIEFE	387 MM	418 MM
NETTOGEWICHT	20.8 KG	25.3 KG

SICHERHEITSHINWEISE

1. Allgemeines

- Lesen und beachten Sie die folgenden Sicherheitshinweise und bewahren Sie diese sorgfältig auf. Beachten Sie alle Warnungen, die auf dem Gerät und in der Bedienungsanleitung vermerkt sind. Überprüfen Sie das Gerät vor der Inbetriebnahme auf vorhandene Schäden. Das Produkt muss sich in einem einwandfreien Zustand befinden. Beschädigte Teile können zu Verletzungen führen.

2. Bestimmungsgemäßer Gebrauch

- Schließen Sie den bzw. die Lautsprecher gemäß den Vorgaben in der Bedienungsanleitung an.
- Viele ELAC Lautsprecher sind mit Spikes und/oder rutschfesten Füßen ausgestattet. Diese sind ausschließlich für den Niveaueausgleich des Lautsprechers vorgesehen. Um Niveauunterschiede bei unebenen Böden auszugleichen, drehen Sie die Spikes oder rutschfesten Füße um 2 bis 3 Gewindeumdrehungen heraus. Der Lautsprecher muss stets lotrecht stehen: Die Standfestigkeit des Lautsprechers darf durch die Verwendung von Spikes oder Füßen nicht beeinträchtigt werden, da der Lautsprecher andernfalls kippen kann.

3. Aufstellungsort

- Die Lautsprecher dürfen nur auf ebenen Untergründen aufgestellt werden.
- Vermeiden Sie als Aufstellort für die Lautsprecher Orte:
 - mit direkter Sonneneinstrahlung
 - mit hoher Feuchtigkeit
 - die vibrationsanfällig sind
 - an denen besonders heiße oder kalte Temperaturen auftreten
 - die sich in der Nähe von Röhren-Fernsehgeräten befinden (die Lautsprecher sind nicht magnetisch abgeschirmt und können das Farbbild von Röhren-Fernsehgeräten beeinträchtigen)
 - in unmittelbarer Nähe von magnetischen Karten (die Lautsprecher sind nicht magnetisch abgeschirmt, wodurch magnetische Karten wie z.B. Kreditkarten oder Fahrkarten mit Magnetstreifen Schaden nehmen können).

4. Überlastung

Achten Sie bei dem Produkt auf einen sicheren Stand, um mögliche Verletzungen durch Umkippen zu vermeiden. Die Standfestigkeit auf Teppichboden lässt sich durch die Verwendung von Spikes verbessern. Achten Sie beim Anbringen von Spikes darauf, sich nicht an deren scharfen Enden zu verletzen. Auf glatten Böden lässt sich die Standfestigkeit mithilfe von Klettverschlüssen oder doppelseitigen Klebestreifen erhöhen. Positionieren Sie den Lautsprecher nicht in der Nähe von Wärmequellen wie Heizungen, Heizungsventilen, Öfen oder anderen Geräten (einschließlich Verstärkern), die Hitze entwickeln, oder in explosionsgefährdeten Bereichen.

- Blockieren Sie niemals Lüftungsschlitze. Beachten Sie beim Aufstellen die Anweisungen des Herstellers.
- Stellen Sie den Lautsprecher nicht in ein geschlossenes Regal oder einen geschlossenen Schrank.
- Stellen Sie keine brennenden Kerzen auf den Lautsprecher bzw. in dessen unmittelbare Nähe.
- Positionieren Sie den Lautsprecher nicht in unmittelbarer Nähe eines Transformators, da es sonst durch elektromagnetische Einstreuung des Transformators zu einem Brummen der Tieftöner kommen kann.
- Rutschfeste Füße oder Unterlegscheiben für Spikes können bei bestimmten Werkstoffen / Lackierungen / Materialoberflächen Verfärbungen bzw. Abdrücke verursachen.

5. Überlastung

Bei extremer Überlastung des Geräts durch einen sehr hohen Lautstärkepegel kann es zu einer Beschädigung einzelner Bauteile kommen. Daher sollten Sie Lautsprecher bei Betrieb mit extrem hohem Pegel nicht unbeaufsichtigt lassen.

SICHERHEITSHINWEISE

6. Wartungsarbeiten

GEFAHR! Öffnen Sie niemals das Gehäuse, da die Bauelemente und Leiter Spannungen führen können! Wartungsarbeiten dürfen ausschließlich von qualifiziertem Fachpersonal durchgeführt werden.

Der Lautsprecher muss gewartet werden, wenn er in irgendeiner Weise beschädigt wurde, z.B. wenn das Netzkabel oder der Netzstecker beschädigt wurde, Flüssigkeiten auf dem Lautsprecher verschüttet wurden oder Gegenstände auf den Lautsprecher gefallen sind, der Lautsprecher Regen oder Feuchtigkeit ausgesetzt wurde, er nicht ordnungsgemäß funktioniert oder fallen gelassen wurde. Öffnen Sie niemals den Lautsprecher, um eine Gefährdung durch elektrischen Strom möglichst zu vermeiden. Wartungsarbeiten dürfen ausschließlich von qualifiziertem Fachpersonal durchgeführt werden.

7. Sicherungen

Bei aktiven Subwoofern oder aktiven Lautsprechern kann es für das Durchbrennen der Sicherung verschiedene Ursachen geben. Ersetzen Sie eine durchgebrannte Sicherung nur durch eine mit identischen Werten, so wie auf der Rückseite des Gerätes angegeben. Eine Ersatzsicherung befindet sich im Sicherungshalter direkt hinter der aktiven Sicherung.

8. Reinigung

HINWEIS: Verwenden Sie zur Reinigung nur ein weiches Tuch mit glatter Oberfläche bzw. einen weichen Pinsel. Verwenden Sie auf keinen Fall Scheuermittel, Alkohol, Waschbenzin, Möbelpolitur oder Ähnliches zur Reinigung! Möbel sind häufig mit den verschiedensten Lacken und Kunststoffen beschichtet, die mit chemischen Substanzen behandelt sein können. Manche dieser Substanzen können Bestandteile enthalten, die die Gummifüße angreifen und aufweichen. Legen Sie daher ggf. eine rutschfeste Unterlage unter den/die Lautsprecher.

9. Lautstärkepegel

VORSICHT! Dauerhaft hohe Lautstärkepegel können ernsthafte Hörschäden hervorrufen. Achten Sie daher auf einen angemessenen Umgang mit der Lautstärke.

10. Entsorgung

Die Verpackung besteht aus recyclingfähigen Materialien. Entsorgen Sie diese bitte umweltgerecht. Werfen Sie den Lautsprecher am Ende seiner Lebensdauer nicht in den normalen Hausmüll. Führen Sie den Lautsprecher entsprechend den geltenden gesetzlichen Vorschriften einer geordneten Entsorgung zu. Erkundigen Sie sich hierzu bei Ihrer Stadtverwaltung nach geeigneten Möglichkeiten, damit die im Gerät enthaltenen wertvollen Rohmaterialien wiederverwendet werden können. Machen Sie den Lautsprecher vor der Entsorgung unbrauchbar.

11. Netzspannung

Dieser Subwoofer darf nur an Netzspannungen betrieben werden, die auf der Geräterückseite aufgelistet sind. Der Anschluss an andere Netzspannungen hat den sofortigen Verlust des Garantieanspruchs zur Folge und kann irreversible Schäden am Gerät hervorrufen. Der Gebrauch von Netzadaptern ist nicht empfohlen, da dies die Gefahr erhöht, dass das Gerät an falschen Netzspannungen betrieben wird.

GARANTIE

I. Die folgenden Garantiebestimmungen gelten für innerhalb der Europäischen Union von einem autorisierten Fachhändler erworbene Produkte von ELAC. Zur Geltendmachung von Gewährleistungsansprüchen außerhalb der Europäischen Union wenden Sie sich bitte an Ihren lokalen Händler/Distributor des jeweiligen Landes, in welchem das Produkt erworben wurde.

II. Die folgenden Bestimmungen erweitern die Rechte des Erwerbers und beeinflussen in keiner Weise die nach der jeweiligen Rechtsordnung zusätzlich bestehenden Rechte wie beispielsweise die Gewährleistungsrechte.

III. Aus den Garantiebestimmungen entstehen Ansprüche nur für diejenigen Erwerber, die das betreffende Produkt von einem autorisierten Fachhändler erworben haben. ELAC betreibt ein selektives Vertriebssystem. Wird das Produkt von einem nicht autorisierten Händler erworben, entstehen keine Garantieansprüche. Etwaige Gewährleistungsansprüche gegen den Verkäufer bleiben davon unberührt.

IV. Die Garantie erstreckt sich auf Material-, Konstruktions- oder Verarbeitungsmängel.

V. Die Garantie erstreckt sich nicht auf Schäden, die auf normalen Verschleiß, grobe Behandlung oder unsachgemäßen Gebrauch oder fehlerhafte Bedienung zurückzuführen sind oder auf natürliche oder übliche Abnutzungen. Die Garantie erstreckt sich nicht auf optisch uneinheitliche Furnierstrukturen oder Verfärbungen des Furniers, da es sich hierbei um natürliches Material handelt. Die Garantie erstreckt sich nicht auf Mängel, die in Verbindung mit anderen Produkten auftreten, die nicht von ELAC hergestellt wurden oder in sonstiger Weise durch nicht bestimmungsgemäßen Gebrauch auftreten. Auf die sachgerechte Bedienung gemäß der den Produkten beiliegenden Bedienungsanleitung wird ausdrücklich hingewiesen. Die Garantie erstreckt sich nicht auf Mängel, die durch unsachgemäßes Aufstellen oder unsachgemäße Lagerung entstehen. Unsachgemäß beispielsweise in dem Sinne, dass die Positionierung oder die Lagerung in feuchter Umgebung stattfindet. Oder dass das Produkt extremen Temperaturen und/oder Temperaturschwankungen, Oxidation oder Korrosion ausgesetzt ist. Mängel, die durch Verschütten von Flüssigkeiten oder Nahrungsmitteln oder sonstige chemische Substanzen an die Produkte gelangen und auf sie einwirken, sind von der Garantie ebenfalls nicht umfasst.

VI. Die Garantie erlischt, wenn ein Produkt nicht durch ELAC oder einen autorisierten Fachhändler geöffnet, verändert oder repariert wird. Die Garantie erlischt, wenn die Seriennummer entfernt oder unleserlich gemacht wird.

VII. Material-, Konstruktions- oder Verarbeitungsmängel werden innerhalb der Garantiefrist von ELAC oder von einem autorisierten Fachhändler des Landes, in welchem das Produkt erworben wurde, kostenlos behoben. Dies geschieht innerhalb einer wirtschaftlich angemessenen Frist. Nach Ermessen von ELAC oder des autorisierten Fachhändlers kann die Garantieleistung auch in einem Austausch des betroffenen Produkts erfolgen. Soweit baugleiche Produkte nicht mehr verfügbar sind, kann ein Austausch in Form eines anderen Produkts erfolgen, welches der gleichen Preis- und Qualitätsklasse entspricht, wenn dies unter Berücksichtigung der Interessen des Erwerbers für diesen zumutbar ist. Das Eigentum der ausgetauschten Ersatzteile oder der ausgetauschten Produkte geht auf ELAC über.

VIII. Eine Bemängelung muss innerhalb der Garantiezeit gegenüber ELAC (ELAC Electroacoustic GmbH, Fraunhoferstraße 16, 24118 Kiel) oder einem autorisierten Fachhändler innerhalb angemessener Frist nach Entdeckung des Mangels bekanntgegeben werden. Im Garantiefall muss ELAC oder dem autorisierten Fachhändler das bemängelte Produkt und eine Kopie des Original-Kaufbelegs übergeben oder zugesandt werden. Aus diesen Belegen müssen sich folgende Informationen ergeben:

- a) Name und Adresse des Fachhändlers,
- b) Datum und Ort des Kaufes,
- c) Artikelbezeichnung, Produkttyp und Seriennummer.

Bei einer Zusendung des bemängelten Produkts liegt das Transportrisiko beim Anspruchsteller. ELAC übernimmt keine Versand-, Transport-, Wege- und/oder Arbeitskosten. Zur Bearbeitung des Garantiefalles und Rücksendung etwaig reparierter oder ausgetauschter Produkte ist ebenfalls die Angabe des Namens und der Adresse des Erwerbers erforderlich.

Informationen über die autorisierten Fachhändler erfahren Sie auch über die Homepage www.elac.de/dealers-distributors/. Für den Fall einer Bearbeitung eines nicht unter diese Bedingungen fallenden Produktes, kann ELAC dem Anspruchsteller eine angemessene Bearbeitungsgebühr in Rechnung stellen.

IX. Die Garantiefrist beginnt mit Auslieferung des Produkts an den erstmaligen Endkunden. Maßgeblich für den Beginn der Garantiefrist ist das Verkaufsdatum auf dem von dem autorisierten Fachhändler ausgestellten Kaufbeleg. Die Garantiefrist beträgt für Produkte der ELAC Electroacoustic GmbH:

5 Jahre für passive Lautsprecher bzw. 2 Jahre für aktive Lautsprecher, Subwoofer und sonstige Elektronikprodukte. Eine Garantieleistung bewirkt keine Verlängerung bzw. Hemmung der Garantiefrist und setzt auch keine neue Garantiefrist in Gang.

X. Außerhalb der Haftung für Sach- und Rechtsmängel haftet ELAC unbeschränkt, soweit die Schadensursache auf Vorsatz oder grober Fahrlässigkeit beruht. ELAC haftet auch für die leicht fahrlässige Verletzung von wesentlichen Pflichten (Pflichten, deren Verletzung die Erreichung des Vertragszwecks gefährdet) sowie für die Verletzung von Kardinalpflichten (Pflichten, deren Erfüllung die ordnungsgemäße Durchführung des Vertrages überhaupt erst ermöglicht und auf deren Einhaltung der Nutzer regelmäßig vertraut), jedoch nur für den vorhersehbaren, vertragstypischen Schaden. Die Haftung für leichte Fahrlässigkeit ist der Höhe nach auf die bei Vertragsschluss vorhersehbaren Schäden, mit deren Entstehung typischerweise gerechnet werden muss, beschränkt. Diese Haftungsbeschränkungen gelten nicht bei der Verletzung von Leben, Körper und Gesundheit, für einen Mangel nach Übernahme einer Garantie, bei arglistig verschwiegenen Mängeln, bei einer Haftung nach dem Produkthaftungsgesetz und bei datenschutzrechtlichen Anspruchsgrundlagen. Der vorstehende Haftungsausschluss gilt auch zugunsten von Organen, Angestellten, Vertretern und Erfüllungsgehilfen von ELAC.

ELAC haftet nicht für Schäden, welche aufgrund Vorsatzes oder grober Fahrlässigkeit durch den Erwerber herbeigeführt wurden.

XI. Die Herstellergarantie nach diesen Bedingungen ist die einzige Garantie, welche ELAC für ihre Produkte gewährt. Sie geht im Fall von Widersprüchen allen sonstigen, mündlichen oder schriftlichen Vereinbarungen vor. - ELAC 031251

EG-Konformitätserklärung QUS-WZ421_01
EU Declaration of Conformity

Aktive HiFi-Subwoofer SERIE REFERENCE SUBWOOFER 2023
RS500 #32067; RS700 #32068

Hiermit wird bestätigt, dass die oben angegeben Produkte den Vorschriften, insbesondere den Schutzanforderungen, entsprechen, die in den Richtlinien der Europäischen Gemeinschaft zur Angleichung der Rechtsvorschriften über die elektromagnetische Verträglichkeit, der Niederspannungsrichtlinie sowie RoHS festgelegt sind.

We declare that the products (named above) to which this declaration relates are in conformity with product standards and other normative documents, listed on this page, following the provisions of Electromagnetic Compatibility Directive (EMC), Low Voltage Directive (LVD) and RoHS.

Zur Beurteilung des Erzeugnisses hinsichtlich der elektromagnetischen Verträglichkeit (EMV), der Niederspannungsrichtlinie (NSR) und RoHS wurden folgende einschlägige harmonisierte europäische Normen herangezogen, deren Fundstellen im Amtsblatt der Europäischen Gemeinschaften veröffentlicht wurden:

EMC / EMI Test Report

as per

AS/NZS CISPR 32:2015/A11:2020
EN 55032:2012, EN 55032:2015/A11:2020,
EN 55035:2017/A1:2020,
FCC Part 15 Subpart B,
ICES-003:2020,
ETSI EN 301 489-1 v2.2.3 &
ETSI EN 301 489-17 v3.2.4

Blue Tooth Chip Details - Conformity
for BM70 (WBT1016), Microchip datasheet lists:

- BT SIG/QDID:74246
- United States/FCC ID: A8TBM70ABCDEFGH
 - Canada/ISED
- IC ID: 12246A-BM70BLES1F2
 - HVIN: BM70BLES1F2
 - Europe/CE
 - Japan/MIC: 202-SMD069
- Korea/KCC: MSIP-CRM-mcp-BM70BLES1FC2
 - Taiwan/NCC No: CCAN15LP0500T1
 - China/SRRC: CMIIT ID: 2015DJ7135

Niederspannungsrichtlinie NSR, LVD 2014/35/EU (26FEB2014)

Sicherheitsanforderungen nach IEC 60065 Ausgabe Nr.8, Audio, Video und ähnliche elektronische Geräte gehen über in

Gefahrennorm IEC 62368-1:2018 (3rd edition)
(CB 15 03 64226 094 - U8 15 03 64226 095)

ErP-Rahmenrichtlinie

TUV SUD Test Report for ErP – ecodesign requirements for standby and off mode, and networked standby, electric power consumption of electrical and electronic household and office equipment Implementation measure EC Regulation 1275/2008

(EC) 1275/2008: 2008-12-17
Amended by (EC) 278/2009:2009-04-06, (EC) 642/2009:2009-07-22, (EU) 617/2013:2013-06-26; **(EU) 801/2013:2013-08-22**
Test Method: EN 50564:2011, EN 50242:2016, EN 60350-1:2013+A11:2014, EN 60350-2:2013+A11:2014

RS500 and RS700 are energy using products
StandBy Mode limit max 0.5W/20min

RoHS (Restriction of certain Hazardous Substances) (RoHS 3)

Richtlinie 2011/65/EU vom 8JUN2011(RoHS 2) und Änderung gem. Richtlinie 2015/863 vom 31MAR2015 und Richtlinie 2017/2102 vom 15NOV2017
(Russische Variante IEC/PAS 62596:2012)
(chem. Analyse DIN EN 62321; DIN EN IEC 63000:2016 und EN IEC 63000:2018 – ehemals EN50581:2016)
(Chemikalien-Verordnung (EG) Nr. 1907/2006 (REACH-Verordnung) 01JUN2007)

ELAC ELECTROACUSTIC GMBH, Fraunhoferstrasse 16, 24118 Kiel

Kiel, 24NOV2022

Lars Baumann, Geschäftsführer

rechtsverbindliche Unterschrift G:\Daten\ELAC\Managementsystem ELAC\Unterstützende Prozesse\Dokumentierte Informationen\CE_Konformitätserklärungen Produkte\PS250 to PS500 PREMIUM SUBWOOFER CE KE QUS-WZ420_01 24NOV2022.docx

ELAC The life of sound.

ELAC AMERICAS INC.
1938 N. BATAVIA St. SUITE K
ORANGE, CA 92865

ELAC ELECTROACUSTIC GMBH
FRAUNHOFERSTRASSE 16
D-24118 KIEL, GERMANY

02 1005 5361 _153652